



Anthem





Redescubre a la leyenda americana.

Tomamos nuestra experiencia de más de un siglo y la pusimos a trabajar para enfrentar los desafíos de nuestra industria. ¿El resultado? El nuevo Mack Anthem™, un camión que te hará pensar dos veces lo que es posible en la carretera. Audazmente diseñado y concebido para ser muy resistente, Anthem nace preparado para cualquier reto.

CONSTRUIDO PARA TU NEGOCIO.

Eficiente en todo el sentido de la palabra, Anthem ahorra combustible y reduce los costos de mantenimiento a la vez que maximiza el tiempo de actividad.

DISEÑADO PARA EL CONDUCTOR.

El diseño de la cabina se realizó pensando en el conductor, para mantenerlo cómodo, seguro y concentrado durante todo el día.

Construido para tu negocio.



DISEÑO EFICIENTE

La aerodinámica avanzada pone la funcionalidad en primer plano y reduce los costos diarios.

LA FORTALEZA DE UNA LEYENDA

Anthem está configurado con nuestros motores, transmisiones y ejes Mack® patentados, que ofrecen rendimiento y eficiencia de combustible.

SOPORTE CONFIABLE

Con refacciones, servicios y 24/7 Uptime Centers, Mack tiene la combinación correcta de personal y tecnología para mantener tu negocio en el camino.

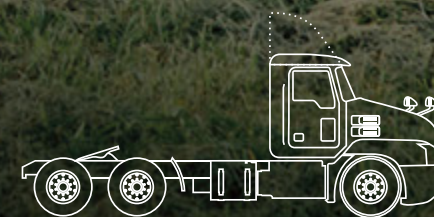

Cabina corta

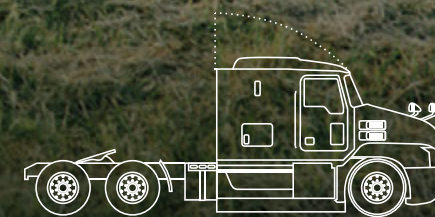

Cabina con toldo plano y dormitorio de 48"

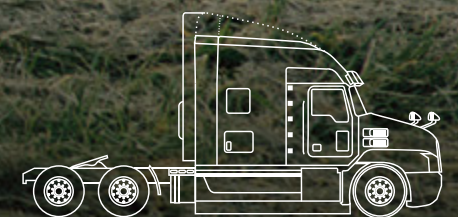

Cabina toldo alto y dormitorio 70"

La aerodinámica, ahora es Mack.

El nuevo Mack Anthem™ desafía las normas de diseño aerodinámico con una apariencia audaz que mejora la eficiencia hasta un 3%.

Nota: Estos datos están basados en estudios de Mercado en USA.



Al desplazar el aire hacia los lados, así como sobre el cofre y el techo, Anthem reduce la resistencia al viento y mejora la economía de combustible hasta en un 3%.

Nota: Estos datos están basados en estudios de Mercado en USA.

Extensión ajustable de deflector superior

Mejora el flujo de aire desde la cabina hasta el remolque (disponible con dormitorio de 70").

Espejos retrovisores en el cofre

El soporte único disminuye la resistencia al viento en comparación con los diseños de tripié y se pliegan al impacto para evitar daños.

Cofre y salpicaderas

La inclinación del cofre y el diseño de las salpicaderas dirigen el aire sobre el remolque y a su alrededor.

Pestaña Aerodinámica

Evita el flujo de aire entre el cofre y la defensa y mueve el aire alrededor de la cabina.

Deflector de aire

Reduce la turbulencia debajo del vehículo para disminuir la resistencia.

Ganchos de arrastre cubiertos

Reducen la resistencia al viento y brindan un mejor aspecto.

Construido para durar.

Mack Anthem™ reduce los costos operativos debido a que sus componentes son duraderos y resisten a la exigencia de la carretera manteniéndote alejado del taller



Espejos retrovisores abatibles del cofre

Los soportes cuentan con un resorte para rotar al chocar, lo que evita daños en el cofre y reduce los costos de piezas y de reparación.

Espejos laterales abatibles

Las bisagras robustas sin plástico, los materiales más resistentes y los soportes con resorte ayudan a reducir los costos de mantenimiento.

Componentes duraderos

Desde los pernos hasta los pestillos, todos los componentes del Anthem están fabricados con materiales resistentes y duraderos.

Luces LED

Los faros LED son un 66% más brillantes, duran más, consumen menos energía y proporcionan mejor visibilidad.

Mantenimiento inteligente.

El cofre del Anthem y su diseño funcional y modular permiten a los profesionales de servicio acceder, reparar y reemplazar componentes con mayor rapidez.

FÁCIL ACCESO AL MOTOR

Motor Mack MP®

Liberación de cofre de un solo punto y asistente de inclinación

Requiere 50% menos de esfuerzo para abrirse y facilitar el acceso al motor.

Revisión de niveles

Revise y rellene los niveles de aceites y fluidos más fácilmente.

Fácil acceso para el mantenimiento del motor

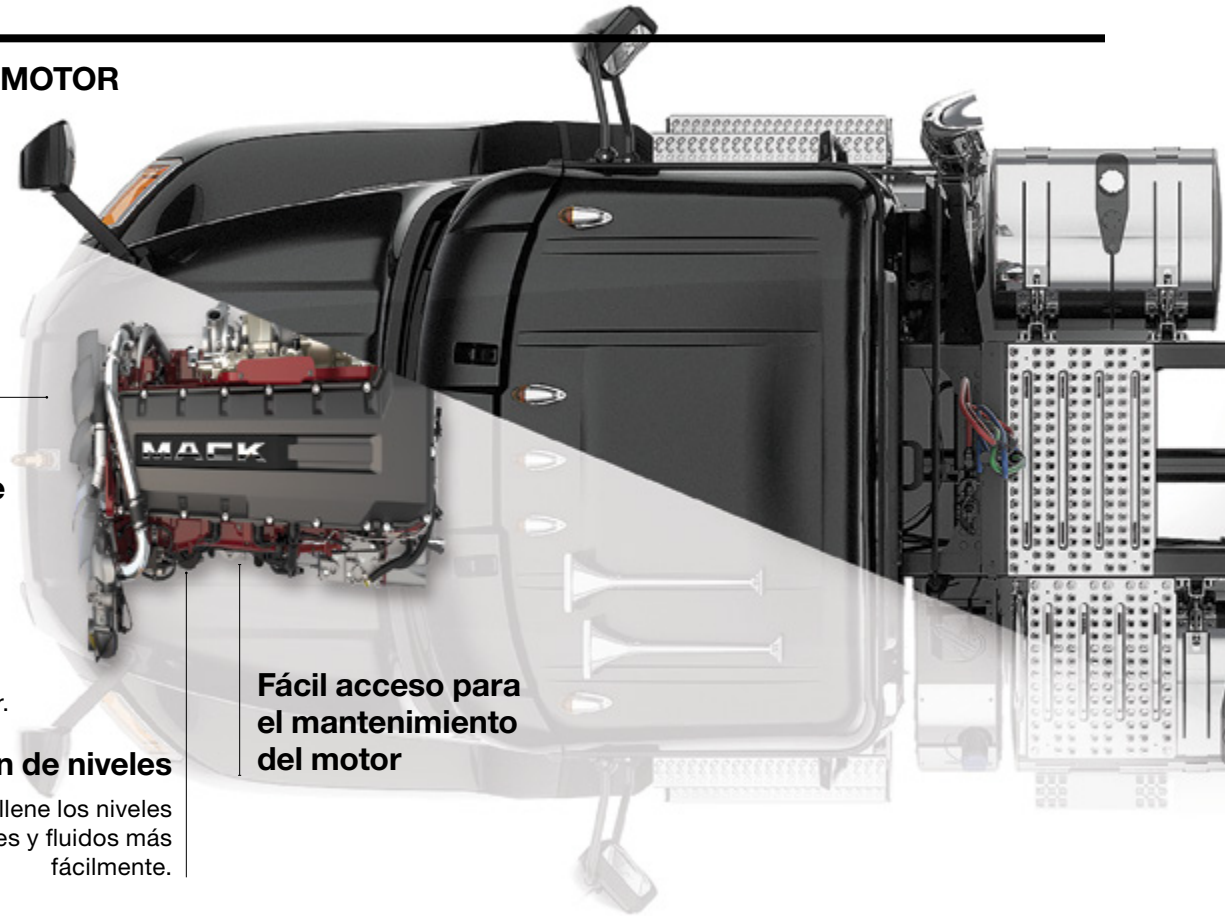

COFRE DE TRES PIEZAS

Las tres piezas están unidas entre sí, pero se pueden separar y reparar individualmente para reducir los costos de reemplazo.



DEFENSA DE TRES

Las tres piezas se pueden pedir como piezas de repuesto separadas para mejorar el mantenimiento y reducir los costos de reparación.



Impulsado por el tren motriz integrado de Mack.

Diseñado para la eficiencia y el rendimiento, orgullosamente ensamblado en las instalaciones Hagerstown de Mack, Maryland, nuestro tren motriz integrado es el más resistente del mercado.

Motores Mack MP®

Con caballos de fuerza, torsión y economía de combustible, los motores MP® de Mack dominan la carretera, kilómetro a kilómetro.

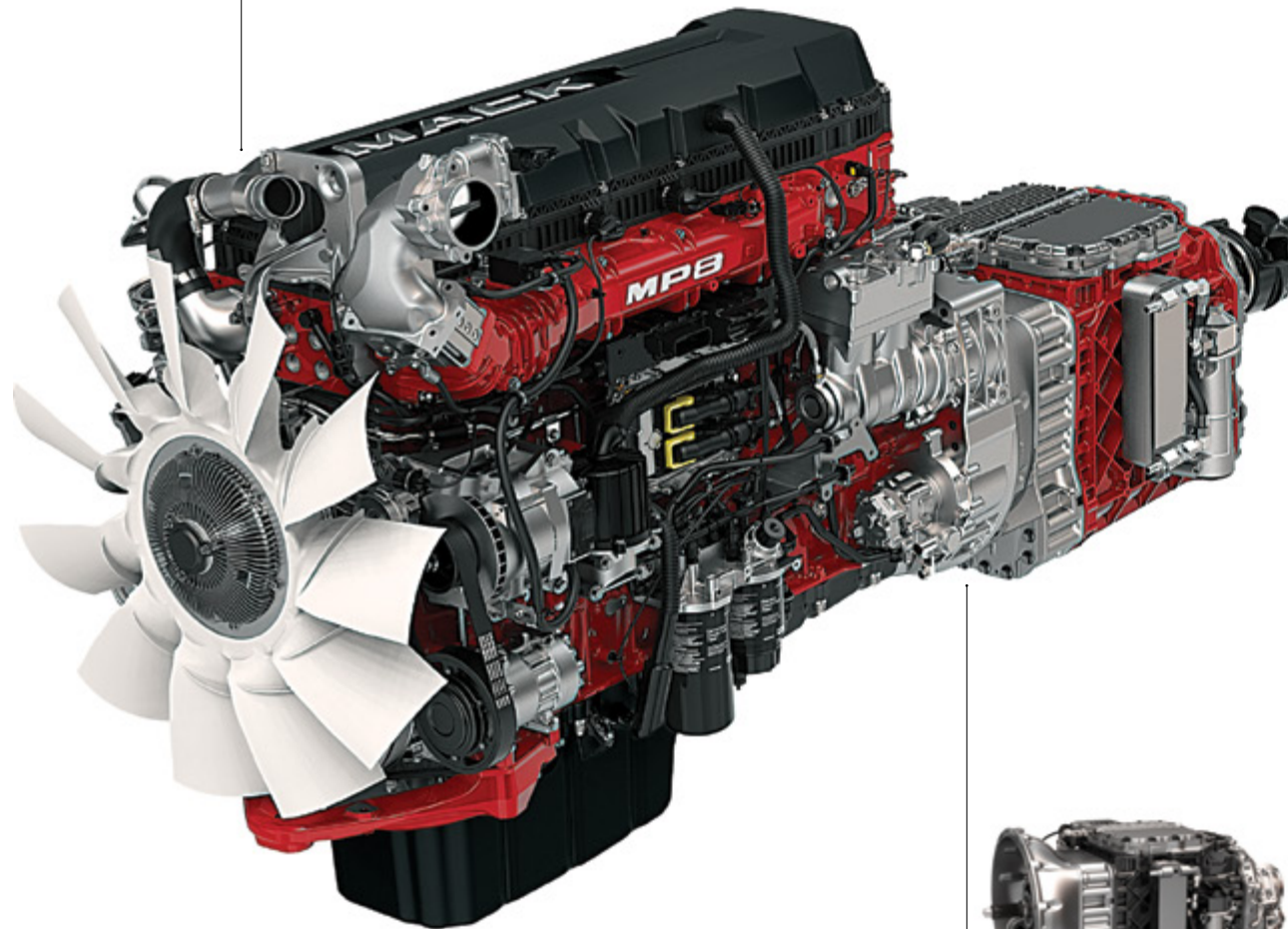

Ejes Mack

Construidos para soportar largos recorridos y las exigencias del camino.



Suspensiones Mack

Diseñadas para ser más ligeras y resistentes, para mayor confiabilidad y rendimiento excepcional.



Transmisiones Mack

Las transmisiones de Mack están diseñadas y construidas para funcionar al más alto nivel en las condiciones más exigentes.

mDRIVE™

La transmisión manual automatizada líder en la industria.

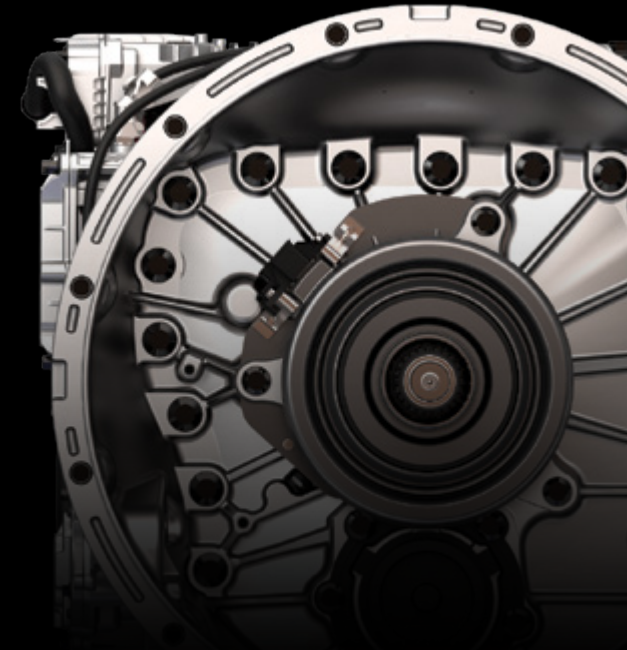

Transporte inteligente

mDRIVE™ monitorea continuamente los cambios de pendiente, aceleración y peso del vehículo para optimizar la economía de combustible.

Fácil de operar

Los operadores pueden manejar *mDRIVE™* con solo oprimir un botón, haciéndolo más cómodo y fácil de manejar, incluso para conductores con poca experiencia.

Servicio mínimo

La tecnología probada y el diseño superior hacen que *mDRIVE™* requiera un servicio mínimo, reduciendo significativamente los costos de mantenimiento y el tiempo de inactividad.

Motor Mack MP8

El motor Mack MP8 impresiona kilómetro a kilómetro, cumple con la fuerza necesaria para llevar incluso, las cargas más pesadas. Este motor Euro 5 de 13 litros tiene un rango de potencia desde 340 a 440 HP y un rango de torque de 1250 a 1620 lb-ft. El MP8 es más ligero y emite menos CO2 que antes, adicional a que cumplen con los nuevos estándares de emisiones.

*Sujeto a previa aprobación de ingeniería.

Características de conveniencia para el conductor del MP8

- Control crucero.
- Control de freno de motor en crucero.
- Gobernador de motor tipo programable.
- Ralentí para enfriamiento.
- Luz de día durante conducción.

Construido para superar las expectativas

El MP8 está construido con un árbol de levas único con inyección de ultra-alta presión de combustible. El MP8 está diseñado con pocas partes, cuenta con pistones de acero de una sola pieza y fuertes metales de bancada y cabezas de cilindro, dando a los operadores un verdadero motor que está construido para durar.

Toda la potencia que necesita

El mp8 está diseñado para maximizar el desempeño de nuestros camiones. Provee plena confianza al entregar fuerza extra para aplicaciones de servicio pesado vocacional y de larga distancia.

Características de seguridad del MP8

- Sensor de velocidad resistente a manipulación.
- Sistema antirrobo.
- Limitación de velocidad del vehículo por desbloqueo de quinta rueda.
- Límite de velocidad de vehículo suspensión de aire en bajo nivel.

Características de productividad del MP8

- Control electrónico manual de PTO y aceleración.
- Control "inteligente" de ventilador de motor.
- Cortacorriente con voltaje bajo integrado en dormitorio.
- Regulador de velocidad de motor "Smart Idle"
- Monitoreo de mantenimiento de rutina GuardDog1.

Características de economía de combustible del MP8

- Límite de velocidad del vehículo.
- Indicador de "Punto Dulce" del motor.
- Programa de incentivo de economía de combustible.
- Apagado de motor en ralentí.

Características de confiabilidad del MP8

- Protección de motor.
- Protección de ignición.
- Auto control de bloqueo de diferencial.

Características de servicio del MP8

- Puertos de diagnóstico SAE J1587 y J1939.
- Registro electrónico con reporte de fallas.
- Software de servicio para PC VCADS.

*Denota una característica opcional.

Protección de primera clase

El MP8 cuenta con garantía por dos años o 480,000 kilómetros, también contamos con Planes de Garantía Extendida para proveer la mejor cobertura.

Midiendo la rentabilidad

Vehicle Management and Control System o V-MAC[®]IV están para ayudar a monitorear el desempeño del motor.

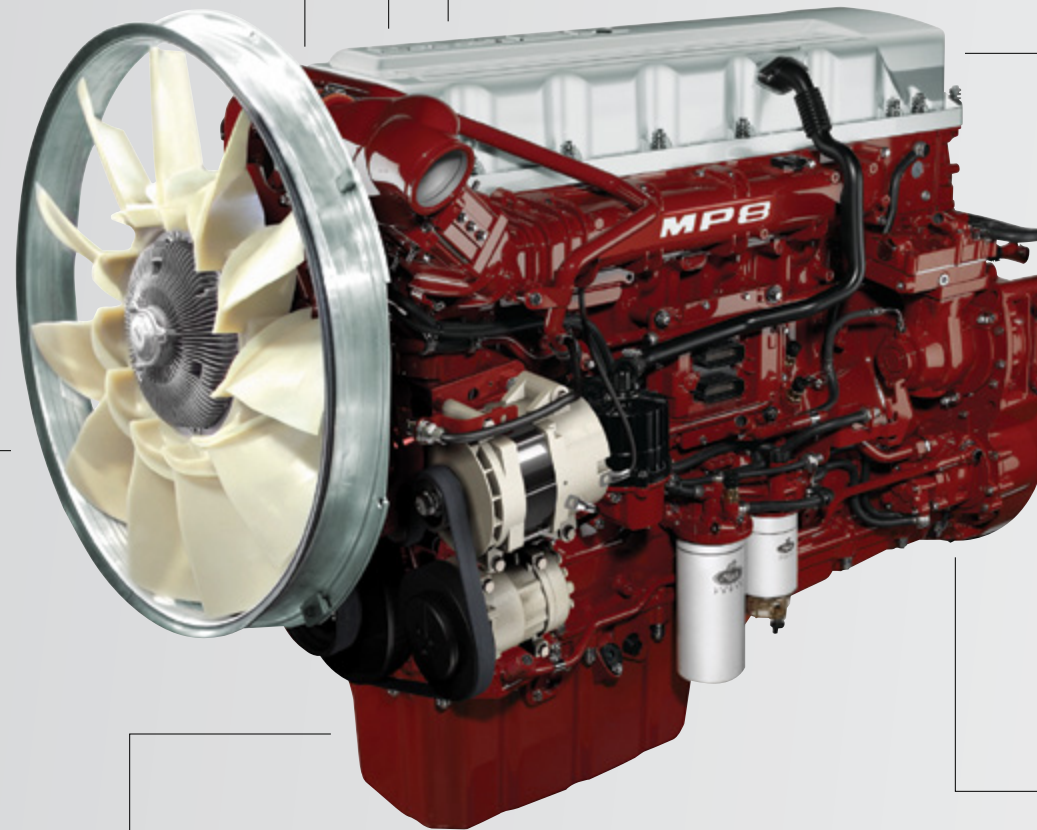

Para aplicaciones de larga distancia y vocacionales.

Especificaciones	
Potencia	340 a 440 HP
Torque	1250 a 1620
Desplazamiento	13 lts
Peso (en seco)	2,590 lbs (1,175 kg)
Sistema de combustible	Unidad electrónica de inyección Delphi E3 con 2 válvulas solenoide
Bomba de combustible	ZF Meritor
Filtro de combustible	Sellado, desechable
Sistema de lubricación	Alta presión, cárter de recolección de aceite
Filtros de aceite	2 Sellado de flujo pleno. Desechable 1 de paso
Enfriador	Placa de acero inoxidable
Capacidad aceite	36.90 lts (filtros incluidos)
Sistema de enfriamiento	
Capacidad	16 lts
Termostato	180°F (82°C)
Material de mangueras	Silicón
Compresor de aire	Meritor/WABCO
Turbocargador	Holset, anillo deslizante de la boquilla, geometría variable, actuador de enfriado de agua, cojinetes, controles electrónicos.

Equipo Opcional*

- Compresor de aire de alta capacidad.
- Alternador de alta capacidad.

*Disponibilidad puede depender del modelo de chasis.

Cambio de marcha recomendado

Un cambio adecuado de velocidades es necesario para lograr un desempeño óptimo del vehículo y economía de combustible. La especificación del vehículo, incluyendo motor, transmisión, relación diferencial y neumáticos, generalmente debe ser seleccionado para alcanzar los siguientes criterios:

Habilidad de arranque	Aplicaciones de larga distancia ≥10% Aplicaciones fuera y dentro de carretera . . . ≥16%
Habilidad en pendiente	@ Crucero Max. MPH ≥0.5% @ Torque Pico, última marcha ≥1.5%
RPM en velocidad crucero	RPM en velocidad crucero 1,450 ± 50 RPM**



Intervalos de servicios

Refiérase a la versión más actualizada del Manual Mack Diesel Mantenimiento y Lubricación TS494.

** RPM de crucero = Velocidad del motor en última marcha @ ajustado velocidad crucero max MPH. Limitado a 65 MPH. A altas velocidades del camión para obtener RPM superiores @ 65 MPH.

MOTOR MP8-340HP

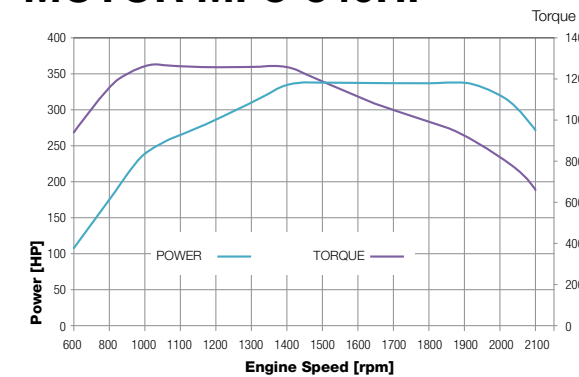

MOTOR MP8-380HP

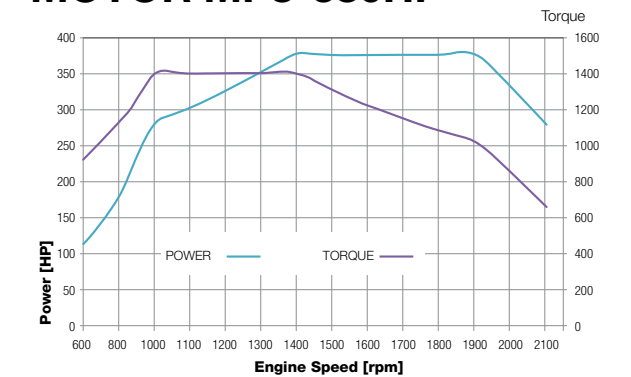

MOTOR MP8-440HP

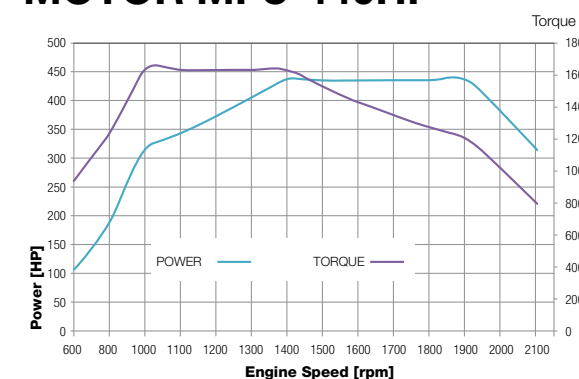

Con Mack® Connect, mantenemos tu negocio en el camino.

Mack Connect es la solución de productividad ya que combina software inteligente, análisis predictivo, tecnologías de asistencia al conductor y mucho más para ayudarte a mantener tus camiones y tu negocio en movimiento.



SOPORTE

Tus camiones sólo son rentables cuando están en la carretera. Maximiza tu tiempo de actividad con sistemas de mantenimiento inteligentes y procesos de reparación que ahorran tiempo.

Actualizaciones de software por aire (Over The Air)

Actualiza el software de forma inalámbrica sin interrumpir tus horarios, a la vez que aumenta la eficiencia operativa y el tiempo de actividad. Requiere Mack® GuardDog® Connect.

Mack® GuardDog® Connect

monitorea automáticamente el rendimiento de tu camión y avisa rápidamente a OneCall® sobre cualquier necesidad de mantenimiento o reparación. El soporte las 24 horas del día, los 7 días de la semana y la asistencia en carretera de OneCall aprovecha las ventajas de Mack® ASIST para brindar a los conductores, distribuidores y personal del Uptime Center acceso a toda la información de reparación que necesitan, todo mientras estás en la carretera.

Mantenimiento preventivo

Mantenemos tu camión en perfectas condiciones con un cronograma de servicio ajustable, dependiendo del uso y kilometraje de tu vehículo.



NEGOCIO

Impulsa la rentabilidad y obtén información en cada momento con los sistemas de gestión de flotas de Mack. Nuestra plataforma abierta envía los datos del vehículo directamente a tu propio software de gestión de flota para su análisis.

Para apoyarte te ofrecemos:

Telogis®

Herramientas avanzadas de gestión de flotas y cumplimiento de normativas que se integran directamente con GuardDog® Connect o con tu propio teléfono inteligente, tableta u otro dispositivo conectado.

Omnitracs

Telemática integrada que proporciona información en tiempo real sobre la ubicación de los vehículos y el comportamiento del conductor.

¿Dónde está mi Mack?

Datos en tiempo real del servicio, transparencia para los clientes y análisis críticos para mejorar las operaciones.

Geotab®

Inteligencia de negocio y datos de comparación para flotas más antiguas a fin de mejorar la productividad, reducir el consumo de combustible, aumentar la seguridad.



CONDUCCIÓN

El negocio de los camiones es ser rentable y tener eficiencia de conducción. Saca el provecho a tus camiones y conductores con la gestión de combustible integrada y las tecnologías de asistencia al conductor como Mack® Predictive Cruise.

Información y entretenimiento

Bluetooth®, radio por satélite, vinculación con teléfonos celulares y mucho más para que la vida en la carretera sea lo más agradable posible.

Mack Predictive Cruise

La tecnología propia de Mack almacena datos de terreno en GPS para optimizar la velocidad del motor y la eficiencia de combustible en las rutas registradas.

Bendix® Wingman® Fusion™

Asistencia al conductor y tecnología de seguridad que combina radar, cámara, frenos y el portal web SafetyDirect® del líder en reducción de accidentes.

Estabilidad antivuelco

El sistema Bendix® ESP® de estabilidad total ayuda a los conductores a disminuir volcaduras y la pérdida de control en diversas situaciones mediante sensores avanzados e intervenciones de aceleración y frenado.

Prevención de colisiones

Alerta automáticamente al conductor y, si es necesario, aplica los frenos de base para prevenir una colisión potencial con un vehículo en movimiento hacia delante o un objeto inmóvil.



Soporte en cada giro.

Más de 40 puntos de servicio de norte a sur.
Cuando necesitas ayuda, la red Mack está preparada para cumplir.

INVERSIÓN EN EL SERVICIO

Mack Dealer Network está comprometida a brindar un servicio rápido y de calidad, mejorar el acceso a las piezas y capacitar a los profesionales de servicio para ayudarte a volver rápidamente a la carretera.

EXPERIENCIA FAMILIAR

Tanto si estás al volante como manejando la flota, cuando estás con Mack, eres parte de la familia. Esto significa que siempre recibirás atención personalizada y el apoyo que necesitas para mantener tu negocio en movimiento. Sólo tienes que tomar el teléfono; siempre hay una persona al otro lado de la línea. Mack OneCall®: 1-800-888-6225.



Diseñado para el conductor.

DOMINA LA CARRETERA

El intuitivo panel de instrumentos y el volante del Anthem proporcionan al conductor total confianza y control en la cabina de conducción.

ÚTIL DE ARRIBA A ABAJO

Configura el mejor almacenamiento para lo que necesitas.

CONFORT PARA EL TRANSPORTE DE LARGA DISTANCIA

Un interior espacioso y la artesanía estadounidense proporcionan a los conductores el confort que necesitan para sentirse como en casa.

Control al alcance de tu mano

Construidos para funcionar y diseñados con un propósito, los controles de Mack Anthem inspirados en la industria automotriz hacen que la operación sea fácil, segura y cómoda.

Controles iluminados

Mantén la vista en la carretera con los controles integrados en el volante.

Volante plano

El volante es el primero en su clase ya que cuenta con un espacio más amplio para que el conductor pueda moverse libremente. Agrega a esto un mejor agarre, visibilidad mejorada del tablero de instrumentos y una superficie amigable con el portapapeles para un mejor control y máximo confort.

Pantalla de información y entretenimiento

La pantalla táctil de 7", junto con los botones inteligentes del volante, gestiona herramientas como SiriusXM®, Weather Band, la navegación para camiones TomTom, Apple CarPlay y la cámara de retroceso opcional.

Medidores de panel D

Personaliza el tablero con cuatro medidores auxiliares opcionales.

Controles de ventanas, seguros y espejos electrónicos

Proporciona más comodidad y control que los instrumentos manuales

Módulo de control de luz

Enciende todas las luces exteriores desde un solo lugar.

Interruptores oscilantes

Los nuevos interruptores oscilantes más grandes y robustos están grabados con láser para ser legibles de por vida.

Controles mDRIVE™

La ubicación intuitiva, y la opción de movilidad, ofrece a los conductores un cómodo acceso sin perder de vista la carretera.

Control derecho

Maneja el freno del motor y Co-Pilot™.

Control izquierdo

Maneja luces altas, señales de giro que se autocancelan y limpiaparabrisas.

Los ojos en la carretera.

Los conductores tienen constantes exigencias en carretera que demandan su atención. El panel de instrumentos del Mack Anthem™ aporta información importante a la parte frontal, manteniéndola clara y legible para que los conductores puedan concentrarse en el camino por delante.

Medidores analógicos digitales

Sólidas agujas de reloj con la precisión de los instrumentos digitales.

Mack® Co-Pilot™

La pantalla digital a color de 5" proporciona visibilidad mejorada y navegación más sencilla sin distracciones. El monitoreo constante de camiones y el Pre-Trip Assistant (asistente pre-viaje), incluyendo la Exterior Light Inspection (inspección de luces exteriores) de una sola persona, ayudan a mantenerse atentos a problemas potenciales antes de que se conviertan en reales.

Comodidad sin igual.

La cabina espaciosa de Anthem, el dormitorio de gran altura y los materiales de primera calidad crean un interior tan cómodo como funcional.



La altura del techo del Anthem permite a los conductores pararse en la cabina y caminar hasta el dormitorio. Modelo de conductor mostrado a 5'10\"/>



Asientos exclusivos para Mack

Nos asociamos con Sears Seating para construir asientos más cómodos y mejoran el apoyo del conductor, al mismo tiempo que se enfrentan al desgaste diario.

- Suspensión neumática
- Base giratoria opcional
- Más de 30 combinaciones de características y tejidos



Ventanas de la cabina



Panel de control de la cabina



Iluminación de la cabina



Comodidades



Espacio de trabajo flexible

Hogar fuera de casa.

Construimos el Mack Anthem™ con cabina de altura interior de 70" que con un 35% más de espacio brinda mayor comodidad a los operadores con un descanso óptimo para que permanezcan concentrados en la carretera.

VENTANAS DE LA CABINA

Las ventanas de la cabina cuentan con persianas que bloquean el 100% de la luz. Las ventanas se inclinan hacia afuera para dejar entrar el aire y evitar filtraciones.

PANEL DE CONTROL DE LA CABINA

Accede al contacto eléctrico y puertos USB, controla el equipo estéreo de la cabina, la iluminación interior y el climatizador de alto rendimiento desde un cómodo panel.

ILUMINACIÓN DE LA CABINA

La luz regulable alrededor del dormitorio, la luz de la litera, las luces de lectura y las luces de techo son todas LED brillantes y duraderas.

COMODIDADES

Opta por un refrigerador espacioso de acero inoxidable o elige alguno de nuestros kits, incluyendo el contacto eléctrico, para un refrigerador, microondas o TV de pantalla plana. Agrega portavasos con almacenamiento integrado encima del dormitorio inferior para un fácil acceso a todo.

ESPACIO DE TRABAJO FLEXIBLE

Superficies versátiles detrás de los asientos del conductor y del pasajero crean un espacio cómodo para una comida o para ponerse al día en el correo electrónico.

ENERGÍA IDLE-FREE

La APU eléctrica Idle Free® permite a los conductores utilizar el sistema de climatización sin inactividad, ahorrando combustible y costos de mantenimiento.

Almacenamiento confiable y seguro.

Incluso en los caminos difíciles, los dispositivos electrónicos, las bebidas y sus pertenencias no saldrán de su lugar en el almacenamiento de Anthem, líder en la industria.

Consola superior delantera

Gran almacenamiento con materiales resistentes, controles de luz LED interiores y una caja de radio CB dedicada.

Gabinetes laterales superiores

Las áreas de almacenamiento profundas encima de las puertas del conductor y del pasajero crean un espacio seguro para el equipo en la cabina de 70".

Bandeja antideslizante para dispositivos electrónicos

Carga los dispositivos electrónicos de forma segura con el puerto USB, el soporte del teléfono y la cubierta de goma antideslizante del centro del tablero.

Almacenamiento adicional

Los portavasos de gran tamaño se adaptan a grandes bebidas y hay espacio para llaves y dispositivos, en una unidad más fácil de limpiar.

Todo en su lugar.

Mack Anthem™ cuenta con gabinetes, superficies de trabajo, armarios empotrados y estanterías para mantener el dormitorio organizado, funcional y listo para trabajar.

Almacenamiento debajo del colchón

Almacenamiento iluminado de 3 compartimentos.

Almacenamiento arriba de la cama

Portavasos de pared trasera y bandeja de almacenamiento abierta o 3 gabinetes de almacenamiento superiores (Dormitorio sencillo).



Almacenamiento lateral del conductor

Gabinete alto para armario empotrado con barra de colgador, espejo interior y ranuras para revistas.

Gabinete con estantes, cajón y superficie de trabajo extraíble.



Almacenamiento lateral del pasajero

Gabinete para microondas, ranura para DVD/almacenamiento, en la parte superior.

Kit de preparación para TV (hasta un panel plano de 24"), soportes de montaje, contacto eléctrico.

Refrigerador tipo cajón y cajón de almacenamiento.

Los espacios para microondas, TV y refrigerador también están disponibles como gabinetes.

Tu Anthem a tu manera.

COLORES DE PINTURA Y ACABADO EXTERIOR EXCLUSIVOS DE MACK ANTHEM™



● Mack Black

● Graphite Gray

● Liquid Silver



● Arctic White

● Lacquer Red

● Cobalt Blue

Acabado exterior



● Mountain Green

● Bold Black

● Mirror Chrome Bright

LITERAS Y ALMACENAMIENTO

Dormitorio individual
con almacenamiento en la parte inferior



Dormitorio individual
con almacenamiento completo



Litera doble
con almacenamiento completo







Opciones de almacenamiento adicionales disponibles; contacta a tu distribuidor Mack para obtener más información.

PAQUETES DE ACABADO INTERIOR Y DEL TABLERO





Standard

-  Tablero de color Gunmetal (Gris)
-  Acabado de puertas de color Charcoal (Carbón)
-  Acabado interior Steel Gray (Gris)
-  Acabado interior también disponible en Sierra Tan (Beige) (solo cabina corta)





Premium

-  Tablero y moldura de puerta de color Aluminio
-  Acabado interior Steel Gray (Gris)
-  Acabado interior también disponible en Sierra Tan (Beige) (solo cabina corta)



Ultra

(Cabina toldo alto y dormitorio 70")

-  Tablero y moldura de puerta Woodgrain (Grano de Madera)
-  Acabado interior Steel Gray (Gris) con insertos Dark Saddle (Marrón)

ASIENTOS



Standard

Construcción de vinil resistente para mínima necesidad de mantenimiento y fácil limpieza.



Premium

La construcción de vinil y los insertos de tela combinan estilo y rendimiento.



Ultra

Ultraleather® en Dark Saddle (Marrón) para una sensación premium que ofrece comodidad y durabilidad.

VOLANTES DE DIRECCIÓN



Standard

Borde de espuma de uretano
Radios de aleación Gunmetal (Gris)
Todos los controles se encuentran en el panel D
También disponible con controles del volante y radios de aluminio



Premium

Borde forrado en cuero
Almohadilla de bocina de cuero
Radios de aluminio
Controles de volante



Ultra

(Cabina toldo alto y dormitorio 70")

Borde forrado en piel con insertos de cuero Dark Saddle (marrón)
Almohadilla de bocina de cuero
Radios de aluminio
Controles de volante

PAQUETES LISTOS PARA PEDIDO

Mack Anthem™ es totalmente personalizable para tus necesidades, presupuesto y aplicación. Para realizar pedidos de forma más sencilla, hemos creado tres paquetes de opciones interiores para elegir.

	STANDARD	PREMIUM	ULTRA
Tablero y piezas de moldura de la puerta	Tablero de color Gunmetal (Gris) y acabado de puertas de color Charcoal (Carbón)	Tablero de aluminio y moldura de puerta con panel de inserción de puerta con costuras	Tablero y moldura de puerta Woodgrain (Grano de Madera) Ultraleather® paneles de inserción de puerta estampados en diamante, Ultraleather® paneles laterales y traseros de la cabina dormitorio estampados en diamante, forro de techo de tacto suave
Interior	Steel Gray (Gris) También disponible en Sierra Tan (Beige) (solo cabina corta)	Steel Gray (Gris) También disponible en Sierra Tan (Beige) (solo cabina corta)	Steel Gray (Gris)/Dark Saddle (Marrón)
Volante de dirección	Espuma—Radios de aleación Gunmetal (Gris) sin interruptores de control Opción de mejora: Agarre de espuma con radios de aluminio con interruptores de control	Volante de cuero de primera calidad. Radios de aluminio con interruptores de control	Volante de cuero de primera calidad con detalles en cuero Dark Saddle (Marrón) - Radios de aluminio con interruptores de control
Asientos	Vinilo Opción de mejora: Vinilo con inserciones de tela	Vinilo con inserciones de tela Opción de mejora: asientos Ultraleather®	Ultraleather® con insertos de cuero estampados en diamante Dark Saddle (Marrón)
Radio y altavoces	Estándar	Radio Premium Altavoces Premium	Premium+ con amplificador auxiliar y subwoofer, woofers, tweeters y gama completa
Revestimiento del piso	Poliuretano	Poliuretano con insertos	Poliuretano con insertos
Consola superior	Almacenamiento con red de 3 compartimentos (cabina corta y cabina dormitorio de techo plano de 48 pulgadas) Almacenamiento de 3 compartimentos con puertas, espacio de radio CB dedicado y 2 compartimentos con puertas por encima de la puerta opcionales (cabina dormitorio de 70 pulgadas).	Almacenamiento con red de 3 compartimentos (cabina corta y cabina dormitorio de techo plano de 48 pulgadas) Almacenamiento de 3 compartimentos con puertas, espacio de radio CB dedicado y 2 compartimentos con puertas por encima de la puerta opcionales (cabina dormitorio de 70 pulgadas).	Almacenamiento de 3 compartimentos con puertas, espacio de radio CB dedicado y 2 compartimentos con puertas por encima de la puerta.
Controles de puerta	Ventanas y seguros eléctricos. Opción de mejora: espejos laterales motorizados y con calefacción	Ventanas y seguros eléctricos. Opción de mejora: espejos laterales motorizados y con calefacción	Ventanas y seguros eléctricos con espejos laterales motorizados y con calefacción

Nacimos del espíritu americano; el valor, la determinación y pasión por el trabajo rudo. Respaldamos nuestra palabra y damos un paso al frente cuando otros retroceden. Nos mantenemos unidos contra viento y marea y siempre tratamos a las personas como familia. Creemos en vivir para hoy y construir para mañana. Juntos, defendemos lo que prometemos, mantener la vista en el horizonte y nunca dejar de avanzar.

Somos Mack.
Este es nuestro Anthem.

Experimenta el Anthem en realidad virtual.
Visita [MackTrucks.com/Anthem](https://www.macktrucks.com/Anthem)





 Mack Trucks Mx

 @MackTrucksMx

 Mack Trucks Mx

 Mack Trucks Mexico

 Mack Trucks Mx

©2017 Mack Trucks.

01-800-888-6225 MackTrucks.com.mx